



- Pose sur l'ouvrant, entre parclozes
- Idéal pour les fenêtres oscillo-battantes
- Ergonomique : ouverture de la fenêtre possible sans remonter le store
- **Nouveau** : Disponible en version sans perçage

Cale d'écartement* (1 jeu fourni)
s'emboîtant au dos des étriers afin de compenser un manque de profondeur de feuillure (inutile sur modèle sans perçage)

Étriers à fixer par vissage dans la menuiserie permettant de tendre le guidage et de relier le boîtier au lambrequin

Cale de fixation (fournie) pour s'adapter à une parcloze arrondie ou moulurée (inutile sur modèle sans perçage)

Lambrequin (section 48 x 13) en aluminium laqué recouvrant le boîtier supérieur en acier laqué (section 25 x 25)

Lames aluminium de 16 ou 25 mm : coloris voir page suivante ou sur le sélecteur

Cordons de levage

Échelles

Câbles de guidage perlon fin avec réglage de la tension dans le boîtier

Barre de charge en acier laqué

Clou en PVC pour fixer le guidage en partie basse dans la menuiserie à percer Ø 3 mm directement (menuiserie PVC, Alu ou Acier) ou via des inserts filetés (Ø 4 mm) en laiton* en option (menuiserie bois) (système différent sur modèle sans perçage)

Bloqueur de chaînette (inutile sur modèle sans perçage sauf si option frein)

Chaînette PVC

Coloris disponibles

(Boîtier, lambrequin, barre de charge)













Manœuvre

Par chaînette à gauche ou à droite : orientation et levage combinés. Conseil : Placer de préférence la manœuvre côté paumelle et prévoir, en cas de profil de recouvrement sur une fenêtre à double vantaux une éventuelle décote de lambrequin.*

Notice de pose :



*Options pouvant être soumises à plus-value. Pour plus de détails techniques, veuillez vous référer aux pages suivantes. À noter, suivant l'évolution de nos produits, le descriptif peut être modifié.











































	NEIGE	SABLE	TERRE	MÉTAL	ROCHE
LAMBREQUIN	 RAL 9016 Brillant*	 RAL 1015 Satiné*	 RAL 8014 Satiné*	 RAL 9006 Satiné*	 RAL 7011 Satiné*
BOÎTIER / BARRE DE CHARGE	 Code 0150	 Code 4451	 Code 4851	 Code 7113	 Code 1601
MANŒUVRE CHAÎNETTE	Blanc	Sable	Marron	Gris clair	Gris clair
CORDON DE TIRAGE	Blanc	Beige	Marron	Gris clair	Gris clair
ÉCHELLES	Blanc	Beige	Marron	Gris clair	Gris clair
EMBOUT DE BOÎTIER	Translucide	Translucide	Translucide	Translucide	Translucide
EMBOUTS BARRE DE CHARGE	Translucide	Translucide	Noir	Gris clair	Translucide
SERRE ÉCHELLE	Translucide	Translucide	Noir	Gris clair	Translucide
EMBOUT DE LAMBREQUIN	Cristal	Cristal	Cristal	Cristal	Cristal

Couleurs des lames

Gamme Primo, épaisseur 0,18 mm

 BLANC Mat Code 8150	 VANILLE Mat Code 8350	 ARGENT Métallisé Code 8113	 GRIS FONCÉ Brillant Code 8604
 BLANC Brillant Code 8204	 CAMEL Brillant Code 8806	 GRIS CLAIR Brillant Code 8605	 NOIR Mat Code 8858
 BEIGE Mat Code 8459	 ALUSTAR Brillant Code 8710	 GRIS MOYEN Mat Code 8952	

Gamme Confort, épaisseur 0,22 mm

 Éclat BLANC Code 0204	 Pailleté DORÉ Code 7120	 Brossé VANADIUM (Satin) Code 7344	 Satin BLEU AVIATEUR Code 2352
 Satin BLANC Code 0150	 Satin MOKA Code 4756	 Tissé PERLE (Velours) Code 7453	 Tissé CIEL (Satin) Code 7428
 Velours BLANC Code 2599	 Boisé CAFÉ (Satin) Code 7542	 Éclat PERLE Code 0606	 Satin CIEL Code 2358
 Perforé BLANC (Satin) Code 0051	 Satin CACAO Code 4851	 Satin GRIS Code 0952	 Satin VERVEINE Code 3750
 Poudré MAGNOLIA Code 7221	 Boisé CORSÉ (Satin) Code 7544	 Éclat ALUMINIUM Code 7010	 Satin MIEL Code 4156
 Perforé MAGNOLIA (Satin) Code 9544	 Perforé ÉBÈNE (Satin) Code 7581	 Tissé ALUMINIUM (Satin) Code 7430	 Satin COQUILLE Code 4451
 Satin MAGNOLIA Code 4459	 Satin ÉBÈNE Code 1858	 Perforé ALUMINIUM (Éclat) Code 0107	 Satin POUAPON Code 4259
 Tissé MAGNOLIA (Velours) Code 7419	 Velours ÉBÈNE Code 1861	 Pailleté ALUMINIUM Code 7113	 Satin HÂLÉ Code 5953
 Velours MAGNOLIA Code 4495	 Éclat GRÈS Code 1601	 Satin LAVANDE Code 2056	 Satin ROUGE Code 5250
 Éclat DUNE Code 4806	 Velours GRÈS Code 1510	 Satin CALYPSO Code 2258	
 Tissé DORÉ (Satin) Code 7431	 Satin POUSSIÈRE Code 1650	 Satin INDIGO Code 2251	

Gamme Confort Déco, épaisseur 0,22 mm

 Velours POMME Code 3991	 Poudré CERISE Code 7225	 Satin RAISIN BLANC Code 2851	 Éclat ROMARIN Code 2507
 Velours CITRON Code 4088	 Velours FRAMBOISE Code 5895	 Poudré SAUGE Code 7223	 Satin CHLOROPHYLLE Code 3251
 Velours MANDARINE Code 5799	 Velours PITAYA Code 5898	 Velours HORTENSIA Code 2491	 Velours PRUNE Code 5082
 Satin CASSIS Code 2156	 Velours LITCHI Code 5899	 Velours CENTAURÉE Code 2685	

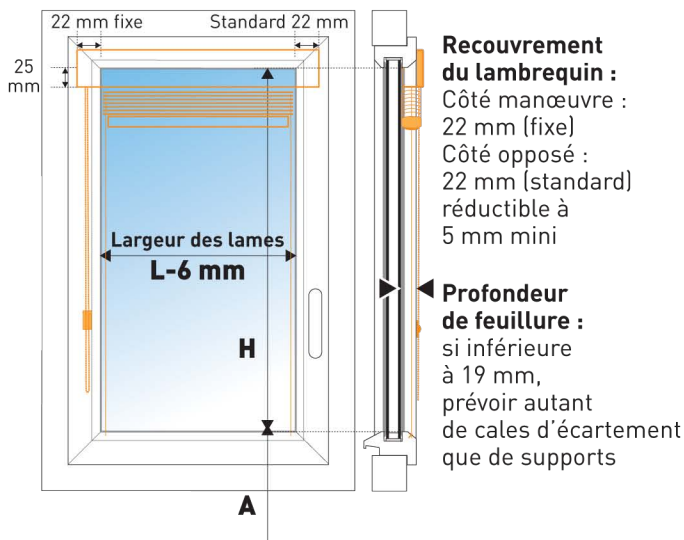

Recouvrement du lambrequin :
 Côté manœuvre : 22 mm (fixe)
 Côté opposé : 22 mm (standard)
 réductible à 5 mm mini

Profondeur de feuilure :
 si inférieure à 19 mm, prévoir autant de cales d'écartement que de supports

Attention ! En cas de doute sur la compatibilité du châssis, veuillez nous consulter

Largeur de commande : Largeur clair de vitre

Hauteur de commande : Hauteur de vitre

Profondeur de feuilure : 19 mm minimum (si moindre, prévoir 1 ou 2 paires de cales d'écartement supplémentaires épaisseur 4 mm)

Hauteur d'allège : Hauteur du bas du store au sol (pour avoir la manœuvre à bonne portée)

Décote de lambrequin à prévoir côté opposé à la manœuvre dans le cas d'une fenêtre à double ouvrant avec profil de recouvrement central : de 0 à 17 mm maxi

Limites dimensionnelles

	Largeur de 285 à 364	Largeur de 365 à 1900
H maxi	2000 mm	2300 mm
S maxi Lames 25 mm	2,5 m ²	2,5 m ²
S maxi Lames 16 mm	2 m ²	2 m ²
Repli	Voir à droite de la grille tarifaire	

Tolérances de fabrication

L : ± 2 mm,
 H avec lames 25 mm : 0 à +25 mm,
 H avec lames 16 mm : 0 à +16 mm.

Tolérances d'horizontalité des lames

± 2 mm / mètre de hauteur / cordon de levage

Tarifs VéniDesign avec levage et orientation par chaînette PVC



GRILLE TARIFAIRE DEUX ÉTOILES

LAMES 16 MM, GAMME CONFORT (ÉPAISSEUR 0,22 MM)

Famille "Éclat" : Blanc 0204, Perle 0606 et Aluminium 7010.

Famille "Satin" : Blanc 0150 et Magnolia 4459.

H \ L	400	500	600	700	800	900	1000	1100	1200	1300	1400	1500	1600	1700	1800	1900	H repli L 16
800																	
900																	
1000																	85
1100																	
1200																	
1300																	
1400																	
1500																	110
1600																	
1700																	
1800																	
1900																	
2000																	
2100																	
2200																	
2300																	135
Nbre d'étriers	2					3					4					150	



GRILLE TARIFAIRE UNE ÉTOILE
LAMES 25 MM, GAMME PRIMO (ÉPAISSEUR 0,18 MM)



Je passe commande.

Famille "Brillant" : Blanc 8204, Caramel 8806, Alustar 8710, Gris clair 8605 et Gris foncé 8604.

Famille "Mat" : Blanc 8150, Beige 8459, Vanille 8350, Gris moyen 8952 et Noir 8858.

Famille "Métallisé" : Argent 8113.

H \ L	400	500	600	700	800	900	1000	1100	1200	1300	1400	1500	1600	1700	1800	1900	H repli L 25
800																	
900																	
1000																	75
1100																	
1200																	
1300																	
1400																	
1500																	100
1600																	
1700																	
1800																	
1900																	
2000																	
2100																	125
2200																	
2300																	140
Nbre d'étriers	2					3					4						



GRILLE TARIFAIRE DEUX ÉTOILES
LAMES 25 MM, GAMME CONFORT ET CONFORT DÉCO (ÉPAISSEUR 0,22 MM)

Famille "Éclat" : Blanc 0204, Dune 4806, Grès 1601, Perle 0606, Aluminium 7010, Romarin 2507.

Famille "Satin" : Blanc 0150, Magnolia 4459, Moka 4756, Cacao 4851, Ébène 1858, Poussière 1650, Gris 0952, Lavande 2056, Calypso 2258, Indigo 2251, Bleu Aviateur 2352, Ciel 2358, Verveine 3750, Miel 4156, Coquille 4451, Poupon 4259, Hâlé 5953, Rouge 5250, Cassis 2156, Raisin blanc 2851 et Chlorophylle 3251.

H \ L	400	500	600	700	800	900	1000	1100	1200	1300	1400	1500	1600	1700	1800	1900	H repli L 25
800																	
900																	
1000																	75
1100																	
1200																	
1300																	
1400																	
1500																	100
1600																	
1700																	
1800																	
1900																	
2000																	
2100																	125
2200																	
2300																	140
Nbre d'étriers	2					3					4						



GRILLE TARIFAIRE TROIS ÉTOILES

LAMES 25 MM, GAMME CONFORT ET CONFORT DÉCO (ÉPAISSEUR 0,22 MM)



Je passe commande.

Famille "Perforé" : Blanc 0051, Magnolia 9544, Ébène 7581 et Aluminium 0107.

Famille "Velours" : Blanc 2599, Magnolia 4495, Ébène 1861, Grès 1510, Pomme 3991, Citron 4088, Mandarine 5799, Framboise 5895, Pitaya 5898, Litchi 5899, Hortensia 2491, Centaurée 2685 et Prune 5082.

Famille "Boisé" : Café 7542 et Corsé 7544.

Famille "Poudré" : Magnolia 7221, Cerise 7225 et Sauge 7223.

Famille "Tissé" : Magnolia 7419, Doré 7431, Perle 7453, Aluminium 7430 et Ciel 7428.

Famille "Brossé" : Vanadium 7344.

Famille "Pailleté" : Doré 7120 et Aluminium 7113.

H \ L	400	500	600	700	800	900	1000	1100	1200	1300	1400	1500	1600	1700	1800	1900	H repli L 25
800																	
900																	
1000																	75
1100																	
1200																	
1300																	
1400																	
1500																	100
1600																	
1700																	
1800																	
1900																	
2000																	125
2100																	
2200																	
2300																	140
Nbre d'étriers	2					3					4						

Tarifs des options

	INTITULÉ DE L'OPTION	
MANŒUVRE	Frein pour blocage des lames en toutes positions	Uniquement pour modèle avec perçage. En standard sur modèle sans perçage
GUIDAGE	Guidage latéral par câbles acier	En remplacement des câbles perlon
POSE	Décote de lambrequin A prévoir dans le cas d'une fenêtre à double ouvrant avec profil de recouvrement central	Décote possible de 0 à 17 mm maxi du lambrequin côté opposé à la manœuvre uniquement.
	Pose sans perçage	
	Kit d'aide à la pose sans perçage	Aide à insérer les languettes métalliques entre le joint et le vitrage.
	Cale d'écartement supplémentaire (épaisseur 4 mm)	Pour modèle avec perçage uniquement. Coloris blanc. 1 jeu est déjà fourni avec le modèle avec perçage.
	Jeu de 2 inserts en laiton filetés	Pour modèle avec perçage uniquement. Pour fixer le guidage sur une menuiserie bois uniquement.
	Sans cale d'écartement	Pour modèle avec perçage uniquement.
	Sans cale de fixation	Pour modèle avec perçage uniquement.
ESTHÉTIQUE	Store sans guidage	
	Panachage de coloris	Ordre de panachage alterné simple (1 lame sur 2, sur 3, ... ou 2 lames sur 2, ...) Ordre de panachage spécifique (ex 2+4+3+5+2+...) Fournir un plan de l'ordre souhaité de haut en bas, à la tolérance de +/- 1 lame.
	Assortiment lambrequin, boîtier, barre de charge et accessoires différents de ceux proposés	Demande spéciale soumise à plus-value.

Modèle avec perçage

Cale d'écartement

Coloris blanc
Cale de 4 mm
pour compenser un manque de profondeur de feuillure (minimum requis : 19 mm)

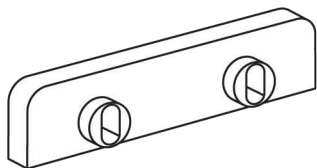

Cale de fixation

Coloris blanc
Cale pour la fixation des supports sur parclose arrondie ou moulurée

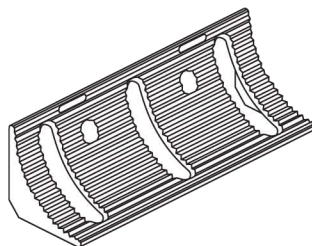

Jeu de 2 inserts en laiton filetés

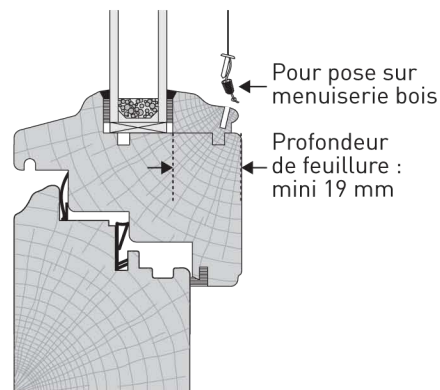

Modèle sans perçage



Le store vénitien est fixé sur des attaches (kits de pose haut et bas et clips latéraux) insérées de chaque côté du store, entre le joint et le vitrage. Le nombre de clips latéraux dépend de la hauteur du store. Le store est parfaitement intégré à la fenêtre, sans perçage de la menuiserie.

Frein pour blocage des lames en toutes positions en standard.
Modèle incompatible avec les fenêtres sans joints ou avec joints silicone.

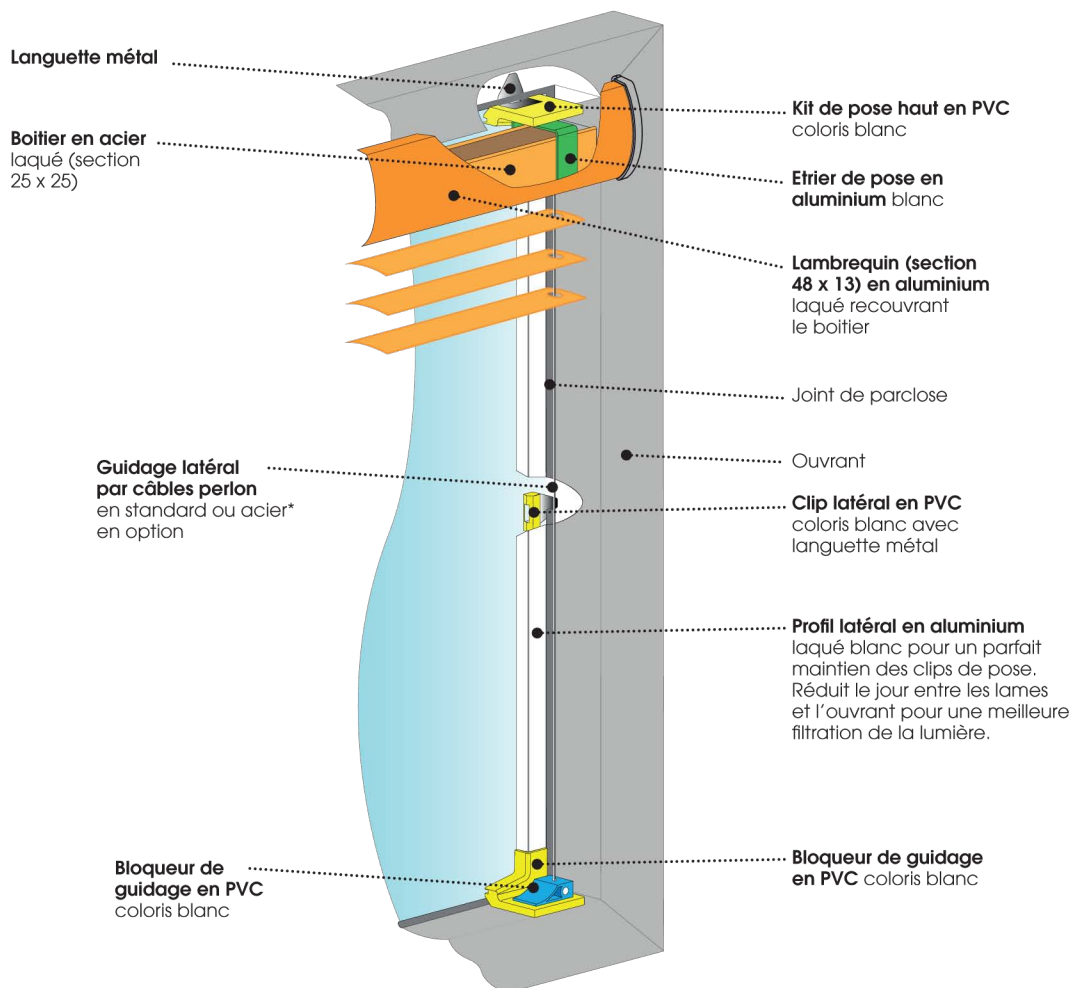

Je passe commande.